

LÖSUNGEN
FÜR **BALKONE**
& **TERRASSEN**

 **isotosi**

Persönliche Beratung und Service ✓



HÖHENVERSTELLBARE STELZLAGER



OUTDOOR

 **schoop**

 **BAUDER**

 **REGUPOL**

www.isotosi.ch



LÖSUNGEN UND DIENSTLEISTUNGEN

PLANUNG IHRER BALKONE UND TERRASSEN

1

**MINIPRO &
BALANCEPRO**

Seite 4 - 5

2

LUNAR SUPPORT

Seite 6 - 7

3

MINIMART

Seite 9

4

RAILSYSTEM

Seite 10 - 11

5

FEINSTEINZEUG

Seite 12

6

ZUBEHÖR

Seite 13 - 15



1 MINIPRO & BALANCEPRO

- Vielseitige Stelzlager
- Präzise Verstellung
- Schwenkbarer Kopf
- Von 25 bis 1025 mm
- Verlängerungen



2 LUNAR SUPPORT

- Mehrere verfügbare Höhen
- Präzise und einfache Einstellung
- Verstärkte Stabilität
- Widerstandsfähige Materialien
- Montage ohne Bohren
- Verlängerungen



3 MINIMART

- PrimeUp
- Verstellbare Stelzlager von 10 bis 25 mm
- Reduzierte Höhen
- einfache Anpassung



4 RAILSYSYSTEM

- Widerstandsfähige Unterkonstruktionen
- Stabilität
- Verlegung von Platten in Multi-formaten mit EasyRail-Kopf
- Unterkonstruktion für Holzterrassen



5 FEINSTEINZEUG

- Neue Produktlinie
- Lagerbestand in Siders
- Top Preis-/Leistungsverhältnis
- 2 Farben zur Auswahl

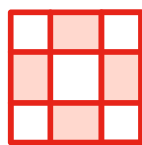

6 ZUBEHÖR

- Fugenprofile
- Brandschutzvliese
- Trittschalldämmmatten



1 MINIPRO & BALANCEPRO

EIN VOLLSTÄNDIGES SORTIMENT VON 25 BIS 1025 MM





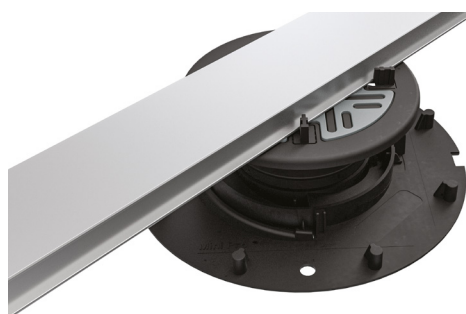

TILE

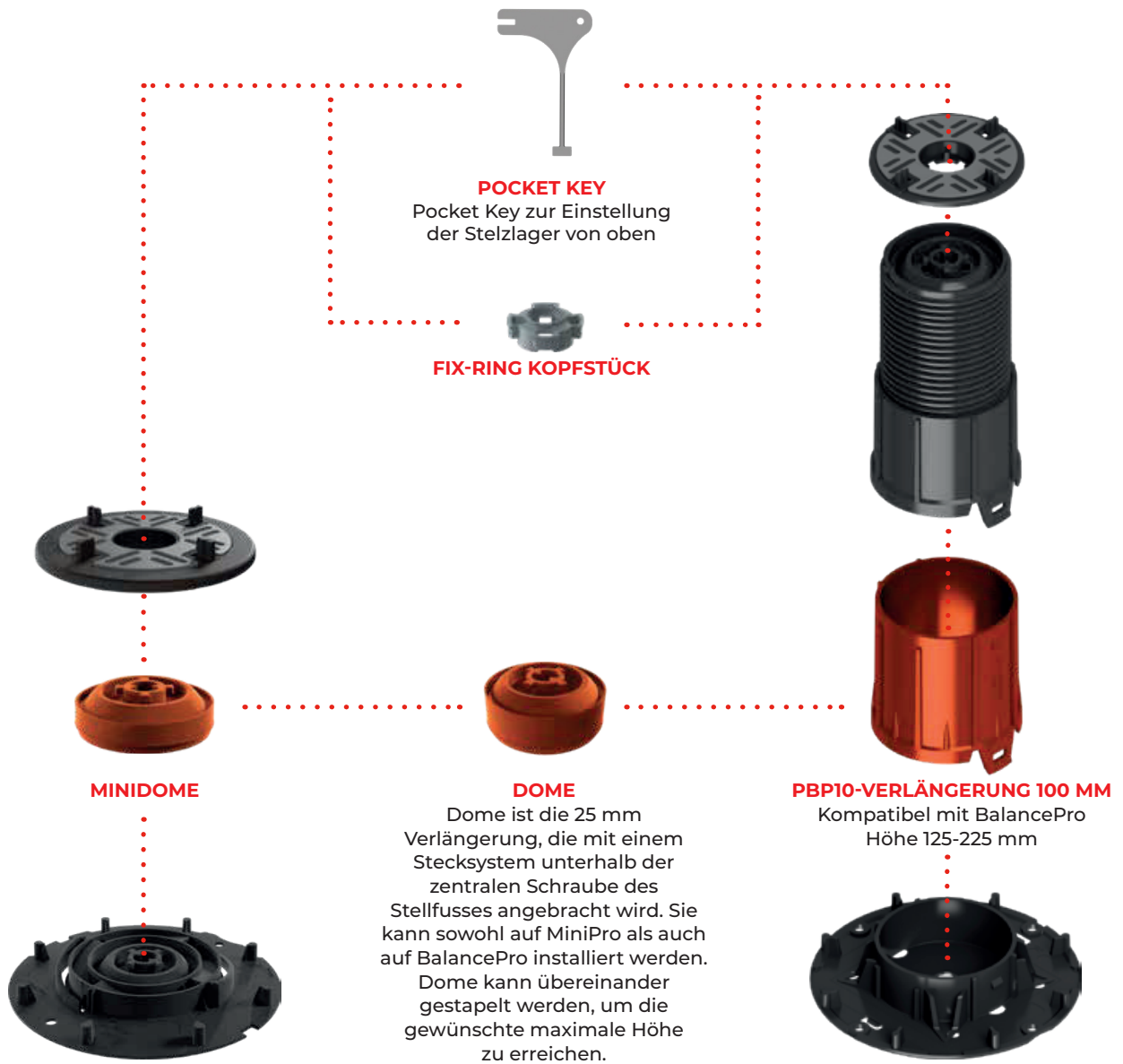
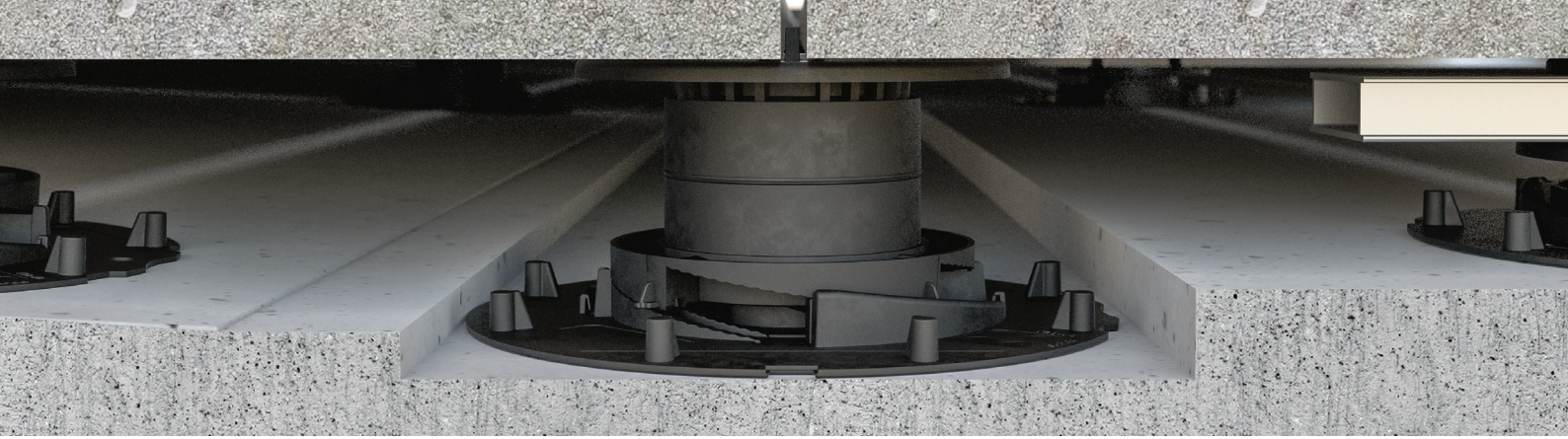

RAIL/DECKING

	Art. Nr.	Bezeichnung	Verstellbar	Kreuzfugen- abstandhalter	Höhe Fugenfahne	Ø Basis
	20555	MiniPro Balance MP401	25-050 mm	4 mm	10 mm	200 mm
	20556	MiniPro Dome Verlängerung	25 mm			
	19540	BalancePro BP 405	75-125 mm	4 mm	10 mm	200 mm
	19541	BalancePro BP 406	125-225 mm	4 mm	10 mm	200 mm
	20793	Verlängerung PBP10	100 mm Verlängerung für BalancePro BP406			
	20557	Regulierungsschlüssel	für MiniPro & BalancePro			
	18248	Side Clip CL6 Perimeter, Edelstahl	für Kopf Ø 150 mit Fugen 4 mm			
	18044	Side Clip CL1 für Wandanschlüsse	Höhe: 14.5 mm, Abstand Wand: max 9.5 mm für Fugen 4 mm			
	19597	Side Clip CL7 für Winkel	für Kopf Ø 150 mit Fugenfahne 4 mm			

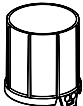

				
MiniPro h 25 ÷ 50 mm	h 25 ÷ 75 mm	h 25 ÷ 100 mm	h 25 ÷ 125 mm	/
BalancePro h 50 ÷ 75 mm	h 50 ÷ 100 mm	h 50 ÷ 125 mm	h 50 ÷ 150 mm	/
BalancePro h 75 ÷ 125 mm	h 75 ÷ 150 mm	h 75 ÷ 175 mm	h 75 ÷ 200 mm	/
BalancePro h 125 ÷ 225 mm	h 125 ÷ 250 mm	h 125 ÷ 275 mm	h 125 ÷ 300 mm	h 125 ÷ 1025 mm (Max x8)

2 LUNAR SUPPORT

25-420 MM MIT LEDIGLICH 4 KOMPONENTEN
4 KOMPONENTEN (1 TRÄGER UND 3 VERLÄNGERUNGEN)

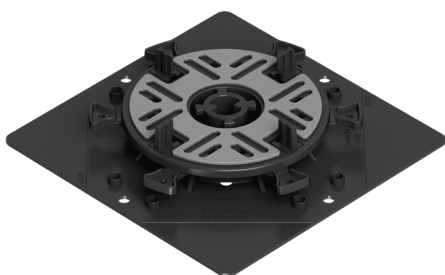

SL400
25÷40 mm

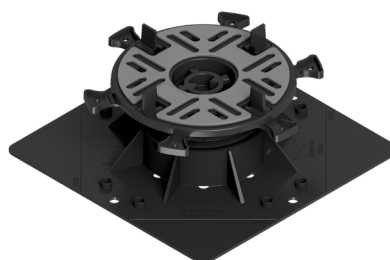

SL401
40÷60 mm

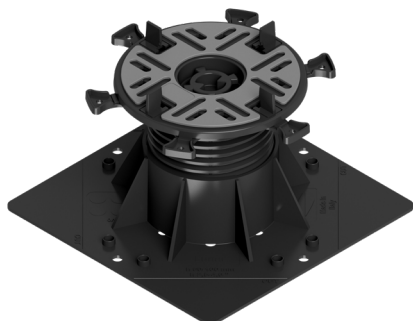

SL402
60÷100 mm



SL403
100÷180 mm

HÖHENVERSTELLBARE STELZLAGER – für Terrassenplatten

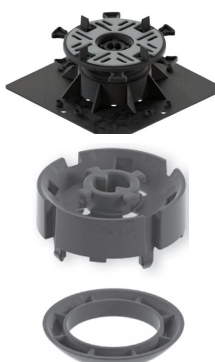

Art. Nr.	Bezeichnung	Kreuzfugenabstandhalter	Verstellbar	Stk./Karton
21249	Lunar SL400 (25-40)	Fugen 4 mm	25-40 mm	20
21250	Lunar SL401 (40-60)	Fugen 4 mm	40-60 mm	20
21251	Lunar SL402 (60-100)	Fugen 4 mm	60-100 mm	20
21252	Lunar SL403 (100-180)	Fugen 4 mm	100-180 mm	20
21253	Lunar Verlängerung PLS20	Höhe 20 mm		40
21254	Lunar Verlängerung PLS80	Höhe 80 mm		20
21255	Lunar Neigungsring	5%-Neigungsausgleich		20

POCKET KEY

Der Pocket Key, der Regulierring für die Verstellung von oben, erleichtert die Verlegung von Keramik- oder Feinsteinzeugplatten und reduziert dadurch die Zeit für das Justieren der Stelzlager erheblich. Er sorgt zudem für eine perfekte Ebenheit des Bodenbelags, selbst nach Abschluss der Arbeiten.



NEIGUNGSRING AB-SL

An der Kopfplatte befestigt, ermöglicht der Neigungsring, das fixe Stelzlager in ein selbstnivellierendes umzuwandeln, wodurch eine automatische Korrektur von bis zu 5% Neigung möglich wird.

WANDCLIP

Der Wandclip, erhältlich aus Stahl oder Polypropylen, wird entlang der Wände eingesetzt und gewährleistet einen konstanten Abstand zwischen der letzten Platte und der Wand. Zudem verhindert die spezielle Form seiner Lasche das Verrutschen der Platte und hält sie sicher an ihrem Platz.

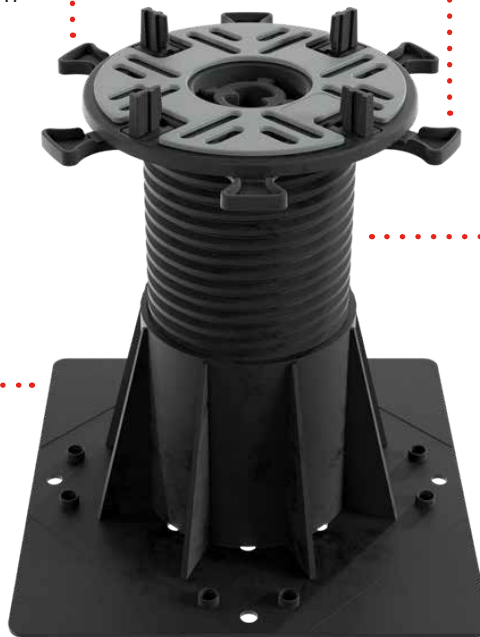
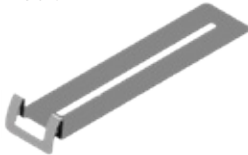

KIT SIDECLIP PERIMETER CSL05

Ohne die Basis zu schneiden, lassen sich die neuen Perimeter-Clips perfekt am Stelzlager befestigen. Dadurch wird die Installation deutlich einfacher und schneller.

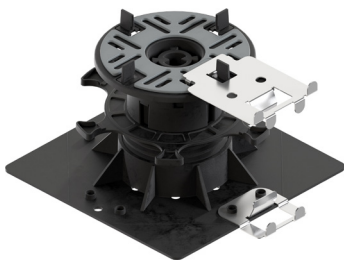

VERLÄNGERUNGEN PSL20 UND PSL80

Die 20 mm und 80 mm Verlängerungen werden eingesetzt, um die Anzahl der benötigten Artikel auf der Baustelle zu reduzieren und eine Höhe von bis zu 420 mm zu erreichen. Einmal fixiert, sind sie stabil und unbeweglich. Es können bis zu 3 Verlängerungen übereinandergestapelt werden.

IMPERTEK – Zubehör für verstellbare Stelzlager

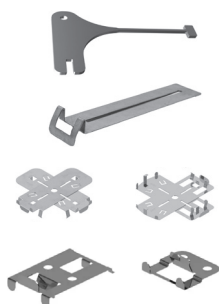

Art. Nr.	Bezeichnung	Spezifikationen
20557	Regulierungsschlüssel für Stelzlager	für MiniPro & BalancePro
18044	Side Clip CL1 für Wandanschlüsse	Höhe: 14.5 mm, Abstand Wand: max 9.5 mm, für Fugenfahne: 4 mm
19597	Side Clip CL7 für Winkel	für Kopf Ø 150 mit Fugenfahne 4 mm
21348	Side Clip CSL05 für Wandanschlüsse	CSL05 Seitenclips



3 PRIMEUP & MINIMART

VERSTELLBARE STELZLAGER VON 10 BIS 25 MM

Hochleistung bei geringer Aufbauhöhe:

Die bis aufs Minimum reduzierten Lager sind speziell für die Erstellung von aussenliegenden Doppelboden-Systemen mit sehr niedrigen Anschlusshöhen konzipiert. Sie ermöglichen eine präzise und stabile Installation, selbst bei kleinsten Höhentoleranzen.



PRIMEUP

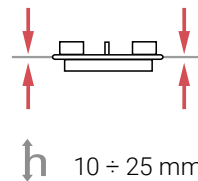

PrimeUp ist das höhenverstellbare Lager mit nur 10 mm Ausgangshöhe, das dank seines speziellen Verstellmechanismus und der Kombination von zwei Verlängerungen eine Höhe von bis zu 25 mm erreichen kann.

Selbst wenn ein Teil des Bodens bereits verlegt ist, kann PrimeUp weiterhin mühelos in der Höhe angepasst werden.

EIGENSCHAFTEN

- Fester Kopf
- Höhen von 10 bis 25 mm
- Seitliche Verstellung

HÖHENVERSTELLBARE STELZLAGER – für Terrassenplatten



Art. Nr.	Bezeichnung	Verstellbar	Stk./Karton
17158	Minimart PrimeUp	Fugen 4 mm 10 - 25 mm	20

4 RAILSYSTEM

FÜR WIDERSTANDSFÄHIGE UNTERKONSTRUKTIONEN UND **MULTIFORMAT-VERLEGUNG MIT RAILS UND DECKING**

RailSystem ist die ideale Lösung für stabile, langlebige und einfach zu installierende Bodenaufbauten.

Mit den EasyRail-Lagerhölzern für die Multi-format-Verlegung und MiniRail für Decking gewährleistet es eine schnelle und sichere Installation mit einem hohen Mass an Anpassungsfähigkeit.

Perfekt geeignet für Keramikplatten, Decking und vieles mehr.



- Schnellere Verlegung
- Effiziente Entwässerung
- Vollständige Plattenauflage
- Antischock / Stossdämpfend
- Für Fliesen & Decking geeignet
- Leicht und widerstandsfähig

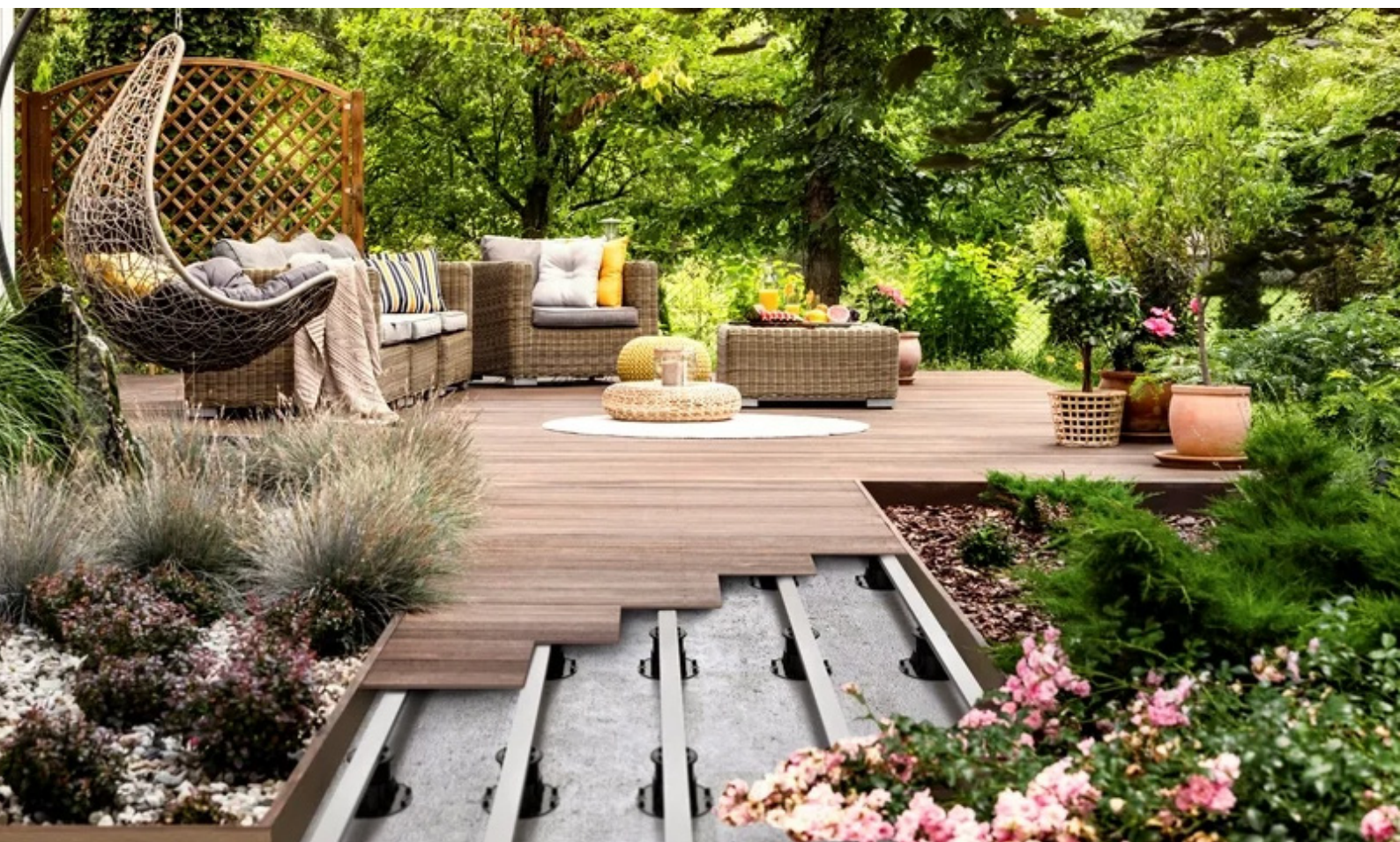

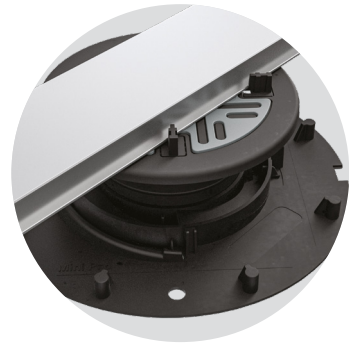
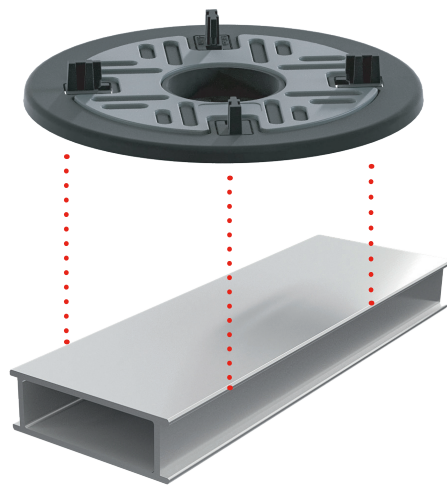

Art. Nr.	Bezeichnung	Spezifikationen
20601	EasyRail-Scheibe für Lattenrost	Breite: 60 mm, Fugenfahne: 4 mm
20602	EasyRail-Schienenverbinder	Verbinder für Latten EasyRail 60 mm
20600	EasyRail Alu	Masse: 2000 x 60 x 20 mm

5 FEINSTEINZEUG

OUTDOOR



FEINSTEINZEUG-PLATTEN – rektifiziert – gefast – durchgefärbt, rutschhemmend

Art. Nr.	Farbton	Masse
21153	Cemento Grey	60 x 60 x 2 cm
21152	Rock Beige	60 x 60 x 2 cm

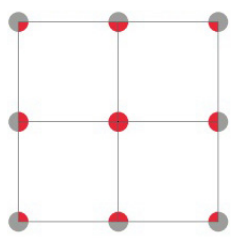

60 x 60 cm | 2.80 St./m²*

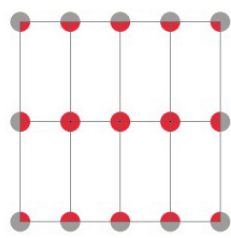

30 x 60 cm | 5.50 St./m²*

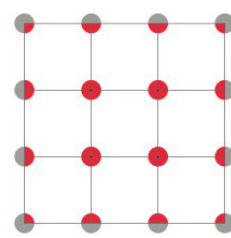

40 x 40 cm | 6.20 St./m²*

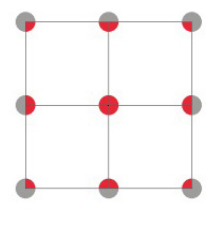

50 x 50 cm | 4.00 St./m²*

Kreuzfugenabstandhalter

Art. Nr.	Bezeichnung	Spezifikationen	Höhe	St./Sack
18040	Fugenkreuze Dicke 3 mm, Schwarz	mit Fugenfahne	11 mm	300
18274	Fugenkreuze Dicke 4 mm, Schwarz	mit Fugenfahne	11 mm	300
18041	Fugenkreuze Dicke 5 mm, Schwarz	mit Fugenfahne	11 mm	300
18811	Fugenkreuze Dicke 4 mm, Transparent	mit Fugenfahne	11 mm	300
13845	Fugenkreuze Dicke 4 mm, Transparent		18 mm	300



* Bitte beachten Sie, dass die Mengenangaben Richtwerte sind und weder den Umfang noch unregelmässige Formen berücksichtigen.

6 ZUBEHÖR

FUGENPROFILE



Art. Nr.	Bezeichnung	Spezifikationen	Länge	Dicke
19134	Fugenprofil Inox	Masse 18 / 20 mm	2000 mm	0.80 mm
16987	Fugenprofil Inox	Masse 18 / 30 mm	2000 mm	0.80 mm
16986	Fugenprofil Inox	Masse 18 / 40 mm	2000 mm	0.80 mm



TRITTSCHALLDÄMMMATTEN REGUPOL SOUND & DRAIN



SOUND & DRAIN 22

Praktisch unverrottbar, unempfindlich gegenüber Feuchtigkeit, Alterung und Verformung; behält seine Elastizität dauerhaft bei.

MATERIAL

Gummifaser und Schutzvlies.

FORM UND ABMESSUNGEN

Rollen von 12.5 m² / Masse 10 m x 1.25 m / Dicke 15 mm

FARBE

Anthrazit

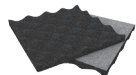

Art. Nr.	Bezeichnung	Spezifikation	Dicke
17007	REGUPOL SOUND & DRAIN 22 Hochwertiger Schutz	Trittschallminderung unter Platten: Verbesserung um 30–35 dB	15 mm

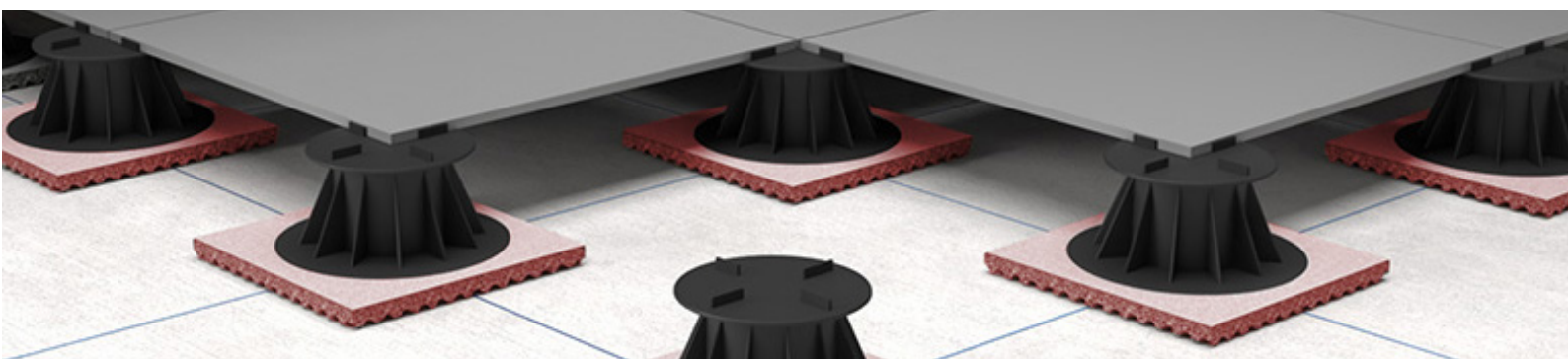

6 ZUBEHÖR

SCHUTZBAHNEN

Die synthetischen Schutzbahnen gelten als wirksam gegen Perforationen und schützen die Abdichtung vor punktuellen Druckbelastungen. Die Bahnen müssen eine Mindeststärke von 1.2 mm aufweisen.

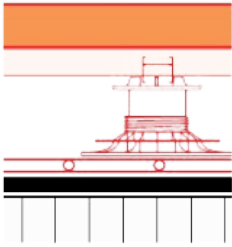
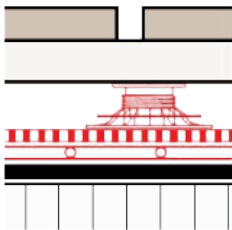
Aufbau	Verwendung von: Schutzbahnen	Nicht gewebten, feuerhemmen- den Schutzbah- nen
	Dicke min. 1.2 mm	Wenn Fuge > 4 mm
	Dicke min. 1.2 mm	Wenn Fuge > 4 mm

AUSZUG AUS DER SIA-RICHTLINIE/NORM 271:2021

5.12 Schutz- und Verschleisschichten

Abdichtungssystem Schutz- und Verschleisschichten	Abdichtungsbahnen aus Polymerbitumen (PBD)	Kunststoff-Dichtungsbahnen (KDB) und EPDM-Abdichtungsbahnen
--	---	--

Verschleisschicht mit offenen Fugen (z. B. begehbarer Belag auf Stelzlagern) (B)

Schutzschicht aus polymeren Schutzbahnen ≥ 1.2 mm; optional ergänzt mit Brandschutzvlies

Schutzschicht aus polymeren Schutzbahnen ≥ 1.2 mm; optional ergänzt mit Brandschutzvlies

(B) Auf die gleichmässige Lastverteilung achten, insbesondere bei punktuellen Belastungen wie Pflanzkübeln

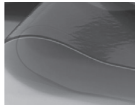
Art. Nr.	Bezeichnung	Ausführung / Abmessung
 13664	ECOFLEX VPT FB / wurzelfestes Vlies (Anti-Wurzel-Vlies)	Dicke 1.2 mm - TNT 190 g 2.10 x 20.00 ml



BRANDSCHUTZFLIES

AUSZUG AUS DER SCHWEIZERISCHEN EE-RICHTLINIE DER SIA-NORM 271/2021

Es ist ein Brandschutzvlies direkt unter den offenfugigen Nuttschichten (Terrassenbelägen) zu verlegen.

(Siehe VKF-Bestimmungen für Fälle, in denen die Fugenbreite grösser als 4 mm ist.)

Das Brandschutzvlies ersetzt nicht die Schutzschicht.

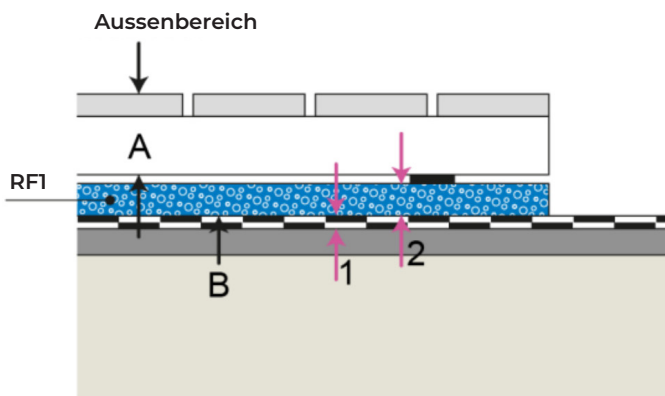
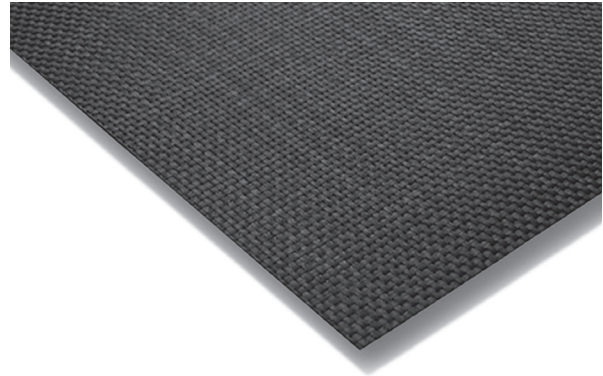

Terrassenbeläge mit offenen Fugen, die auf einer brennbaren Oberschicht (Dachabdichtung) liegen, müssen über ihre gesamte Fläche durch eine Schicht aus einem RF1-Material (nicht brennbar) vom Untergrund getrennt werden.

Ausserdem müssen Terrassenbeläge, die selbst aus brennbaren Materialien bestehen, gegebenenfalls die Einschränkungen gemäss Ziffer 3.3.2 der SIA-Norm 271/2021 einhalten.

BRANDSCHUTZLAGE RF 1

Art. Nr.	Bezeichnung	Masse	m ² /rlx	Rollen/Palette
18275	BAUDERGREEN BSL Brandschutz RF1	200 g/m ² 1.25 x 50.00 m	75	-



- 1 **NICOLAS CELESTRANO FR**
079 274 58 94 | nc@isotosi.ch
- 2 **PASCAL CONSTANTIN FR**
078 713 45 14 | pc@isotosi.ch
- 3 **YVES CUENOT FR**
078 606 26 55 | yc@isotosi.ch
- 4 **MARTIN KALBERMATTEN DE - FR**
078 842 38 43 | mk@isotosi.ch
- 5 **CHRISTIAN LÖFFEL FR - DE**
079 389 33 59 | cl@isotosi.ch
- 6 **ALEXANDRE SCHLAUBITZ FR**
079 309 47 07 | as@isotosi.ch
- 7 **URS VON KÄNEL FR - DE**
076 361 55 99 | uvk@isotosi.ch



04.26

